

ПРОИЗВОДИТЕЛЬ
№1

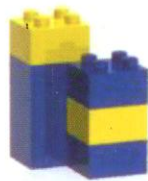

ГАРАЖ

КОНСТРУКТОР

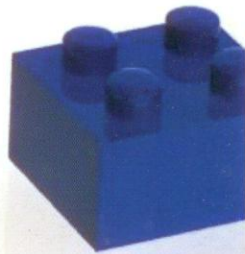
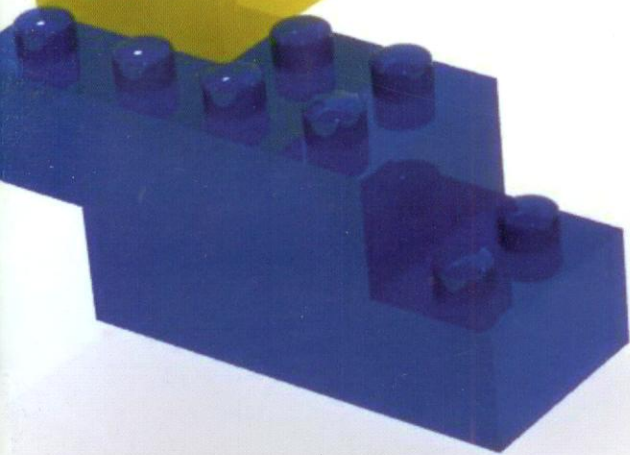
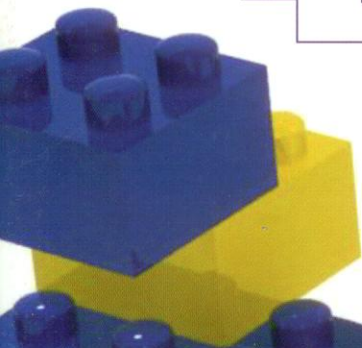

 **МЕТАЛЛ**[®]
ПРОФИЛЬ
ГРУППА КОМПАНИЙ

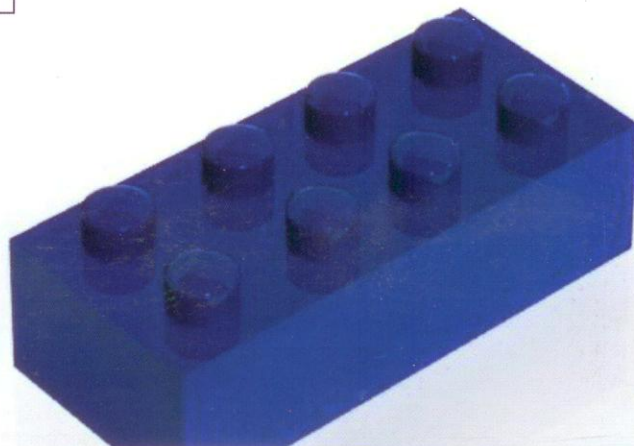

вариант 1: Гараж на одно парковочное место с одним въездом (Б1)



вариант 2: Гараж на два парковочных места с одним въездом (Б1+Б1)



● Металл Профиль ведущий российский производитель тонколистовых кровельных и стеновых материалов. Первой в России компания освоила массовое промышленное производство водосточных систем прямоугольного и круглого сечения, сэндвич-панелей поэлементной сборки, зданий и сооружений различного назначения, современных вентилируемых фасадов и т. д. Металл Профиль добился национального лидерства в производстве металлочерепицы и профнастила с полимерным покрытием. С 2007 г. работает первый из строящейся сети заводов по производству сэндвич-панелей.

● В состав группы компаний входят 11 заводов (Москва, Ростов-на-Дону, Красноярск, Ставрополь, Екатеринбург, Санкт-Петербург, Минск, Новосибирск, Александров, Казань, Караганда) и более 50 представительств в различных регионах России, Украины, Беларуси и Казахстана. Дилерская сеть компании охватывает территорию от Бреста до Сахалина.

● Современнейшее европейское оборудование выпуска 2004-2008 гг

● Недостижимый для конкурентов ассортимент и запас металла от ведущих отечественных и зарубежных производителей.



Сегодня мы создали для Вас Гараж - конструктор: это надёжный тёплый бокс, который быстро и легко собрать. Современный просторный дом для автомобиля.

Конструируйте свой гараж самостоятельно:

- 👍 на одно парковочное место
- 👍 два парковочных места
- 👍 четыре парковочных места

Область применения:

- 👍 гараж в частном домостроении;
- 👍 комплексные застройки;
- 👍 складские комплексы для хранения мелкогабаритных грузов;

металлочерепица • профнастил • вентилируемые фасады • сайдинг • линейные панели • сэндвич-панели • пластиковые трубы

из секций различной комбинации

вариант 3: Гараж на одно парковочное место с одним въездом (Б2)



вариант 4: Гараж на два парковочных места с двумя въездами (Б2+Б2)



Описание:

Каркас «Гаража-конструктора» состоит из оцинкованных профилей с болтовыми соединениями. В комплект так же входят соединительные элементы и метизы. Кровельное и стеновое заполнение выполнено из хорошо зарекомендовавшего себя материала – сэндвич-панелей поэлементной сборки. Толщина утеплителя стен и кровли 100 мм, что является оптимальным для тёплого бокса. Облицовка на выбор: профлист (кровля, стены), сайдинг и линейные панели (стены). Особенность данного продукта в том, что из двух базовых секций можно получить 6 основных варианта комплектации застройки.

Преимущества:

- 👍 скорость и простота сборки конструкции;
- 👍 минимальные сроки поставки;
- 👍 доступная цена;
- 👍 экологичность материалов ;
- 👍 универсальность;
- 👍 оригинальное конструктивное решение;
- 👍 наличие разработанной проектной документации;
- 👍 широкая география применения, включая III ветровой и IV снеговой районы;

Теплый бокс важен всем, кто хоть сколько-нибудь понимает в автомобиле!



* автоматические ворота

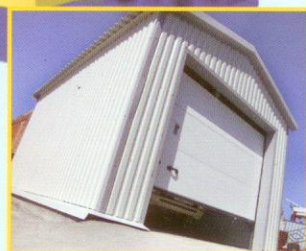

водосточные системы • металлоконструкции • фасадные кассеты • керамогранит • сэндвич-панели поэлементной сборки • быстровозводимые здания

Стандартные цвета облицовки *

RAL 1014	RAL 1015	RAL 1018
RAL 1021	RAL 2011	RAL 3003
RAL 3005	RAL 3009	RAL 3011
RAL 3020	RAL 5002	RAL 5005
RAL 5021	RAL 6002	RAL 6005
RAL 7004	RAL 7005	RAL 7024
RAL 8017	RAL 8019	RAL 9002
RAL 9003	RAL 9010	P362
P363	04C39	10A05
	18C39	

металлики:

RR 40	RR 42	RR 43
RR 44	RAL 9006	RAL 9007
Pegasus	Aurora	Atlantis
Helios	Aquarius	

* Изображенные цвета покрытий соответствуют натуральным в пределах возможностей цветопередачи полиграфического оборудования. Под заказ возможна поставка других цветов по каталогам RAL, RaColor, Corus.

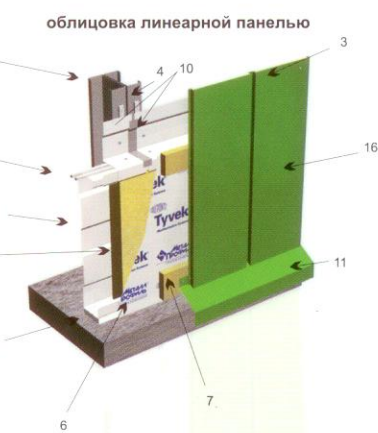
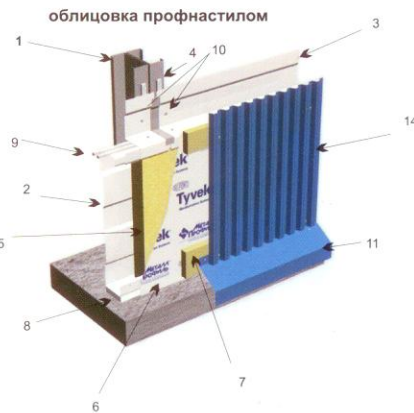
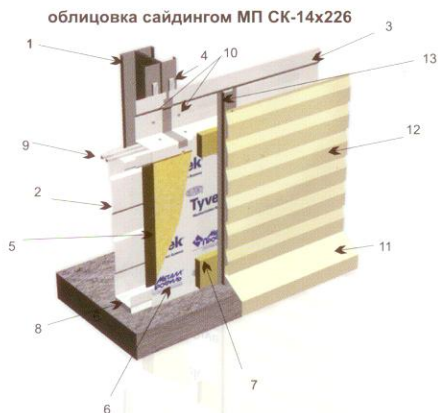

1. Колонна каркаса
2. Сэндвич-профиль начальный МП СПН
3. Сэндвич профиль МП СП
4. Уплотнитель колонна-сэндвич УПКС
5. Мягкая теплоизоляция
6. Ветрозащитная плёнка TYVEK
7. Терморазделяющая полоса УППП
8. Уплотнитель цоколя
9. Уплотнители сэндвича горизонтальные УПКГ
10. Саморез О 5.5x32
11. Слив цоколя
12. Сайдинг МП СК-14x226
13. Крепёжный профиль шляпный КПШ-50x20
14. Профилированный лист
15. Профилированный лист МП-18 (круглая волна)
16. Линейная панель ЛП

вариант 5: Гараж на два парковочных места с одним въездом (Б2+Б2)

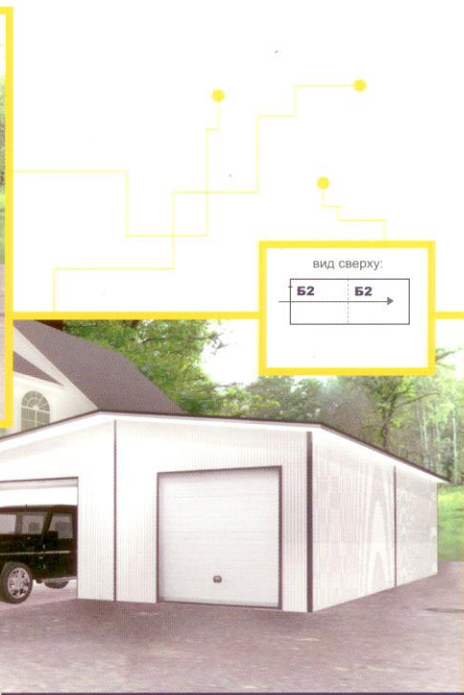
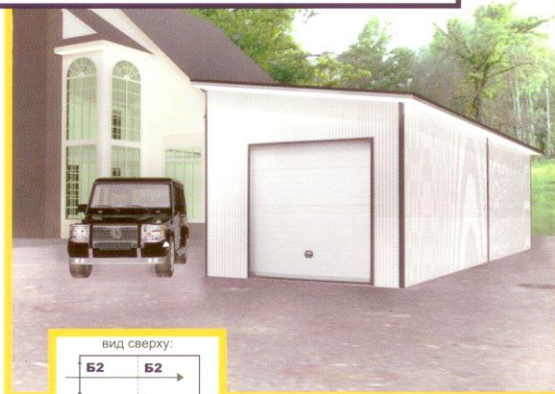

вариант 6: Гараж на четыре парковочных места с двумя въездами (Б2+Б2+Б2+Б2)

МОНТАЖ

МОНТАЖ НА РАЗ - ДВА - ТРИ !

РАЗ ●



Фундамент представляет собой железобетонную монолитную плиту. На песчаное основание для утепления засыпается керамзит. Для выравнивания поверхности используется цементно-песчаная стяжка, толщиной 50 мм.

ДВА ●●



Каркас состоит из оцинкованных профилей и закладных деталей, которые нужно распаковать и разложить, пользуясь инструкцией по монтажу. Колонны гаража, а так же балки, ригеля и связи крепим с помощью болтов.

ТРИ ●●●



Стены и кровля выполняются из сэндвич-панелей поэлементной сборки :
На каркас монтируется сэндвич-профиль.
Затем вставляется мягкий утеплитель и накрывается гидроизоляцией.
Облицовку крепим саморезами к полкам сэндвич-профиля.
Устанавливаем автоматические ворота и элементы обрамления.

ГАРАЖ ГОТОВ !

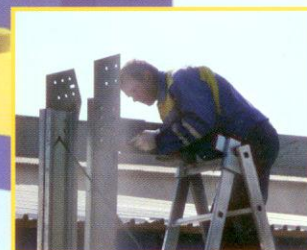

* монтаж вести согласно инструкции по монтажу прилагаемой к комплекту "Гараж - конструктор"

водосточные системы • металлоконструкции • металлостроения • фасадные кассеты • керамогранит • сэндвич-панели • поэлементной сборки • быстровозводимые здания

Теплый бокс важен всем, кто хоть сколько-нибудь понимает в автоделе!

наличие разработанной
проектной
документации

металлочерепица • профнастил • вентилируемые фасады • сайдинг • линейарные фасады • трёхслойные сэндвич-панели • пластиковые трубы

Базовая комплектация "ГАРАЖ - КОНСТРУКТОР"

В базовый комплект ограждающих конструкций входит:
сэндвич-профиль МП СП-100х595 (оцинкованная сталь с покрытием полиэстер белого цвета);
профнастил С-44 с полимерным покрытием полиэстер, цвета в ассортименте;
профнастил МП-20 с полимерным покрытием полиэстер, цвета в ассортименте;
фасонные элементы из оцинкованной стали с полимерным покрытием полиэстер, цвета в ассортименте; утеплитель ISOVER KL 34 (общая толщина 100 мм); плёнка гидроветрозащитная Tyvek Soft и Tyvek Housewrap; уплотнители, метизы.

В комплект ворот входит:

Полотна из стальных сэндвич-панелей толщиной 45 мм. с защитой от заземления пальцев и усиление под петли, торсионный вал с пружинами (ресурс 25 000 циклов), универсальный комплект крепёжных элементов, направляющие (1,5 мм.) для стандартного монтажа, двухсторонняя ручка, устройство защиты от падения полотна при поломке пружин, телескопические подвесы CS, пружинный засов (запирание изнутри), фирменная упаковка, комплект автоматики SPIN22 KCE, замок ригельный гаражный LAG-12.
Цвет и рисунок полотна ворот: Микроволна - белый RAL 9010, коричневый RAL - 8017,

Возможен индивидуальный подход к выбору цветового решения автоматических ворот.



варианты применения

гаражный кооператив



Доступная цена, минимальные сроки возведения, комплексная поставка, наличие готового проекта, сделает строительство быстрым и недорогим.

Универсальность каркаса и огромный выбор облицовочных материалов, позволяет быстро возвести небольшое кафе, уютный бар или рабочую столовую.

кафе, столовая, бар

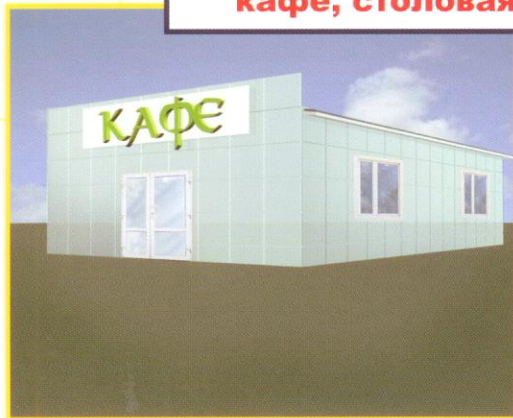

автомойка, СТО



Наличие в конструкции стен гидрозащитных пленок, делает возможным использование боксов "Гараж-конструктор" в качестве автомойки.

Качественная теплоизоляция, предоставляет возможность применения боксов под складские комплексы.

складской комплекс

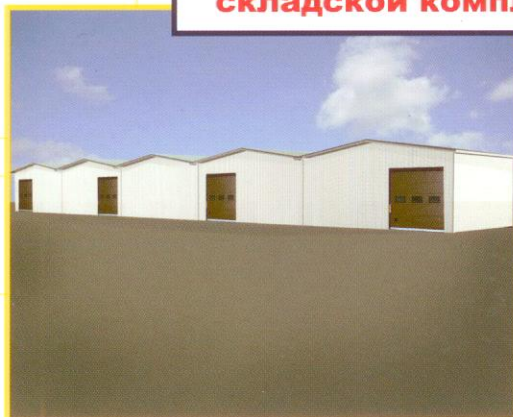

Теплый бокс важен всем, кто хоть сколько-нибудь понимает в автоделе!

RAL 5005



RAL 7004



RAL 8017



RAL 9003



RAL 1015



водосточные системы • металлоконструкции • фасадные кассеты • керамогранит • сэндвич-панели • поэлементной сборки • быстровозводимые здания